

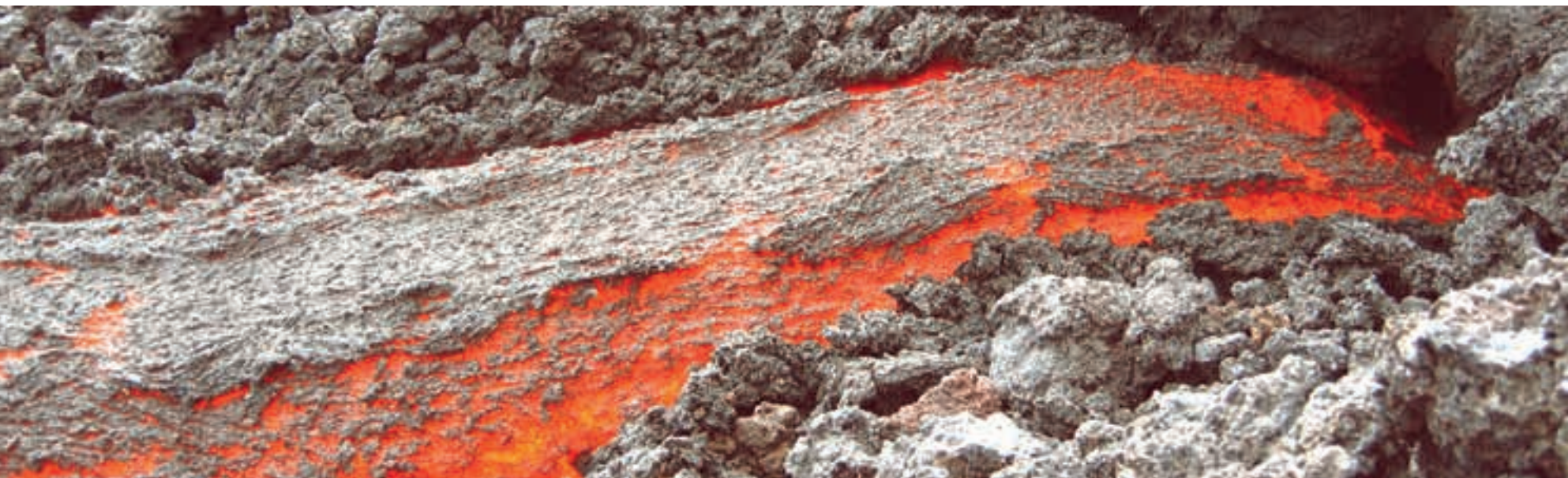

Kachel- und Speicheröfen





Speicheröfen

Die Quellen allen Lebens –
die Natur macht's vor

Ganz egal ob Kachelöfen, zuggeprüfte Kamineinsätze oder Grundöfen – eins haben sie gemeinsam: **Die Speicherung und optimale Nutzung von Wärme und Energie.**

Während „normale“ Warmluftöfen schnell Wärme erzeugen, diese aber auch schnell wieder abgeben, verfolgen Speicheröfen ein nachhaltiges Ziel: **Wärme zwar langsam, dafür aber lang anhaltend zu erzeugen.** Und wenn als Nebeneffekt auch das Brauchwasser noch mit erwärmt wird, entsteht **eine perfekte und ganzheitliche Lösung für diejenigen, die in Zeiten steigender Energiepreise ökologisch denken und handeln.**

Spartherm steht für **Design und Qualität auf höchstem Niveau.** Als einer der europäischen Marktführer für Feuerungstechnik entwickeln wir für Ihre Wohnräume immer neue Ideen und Techniken. **Mit unseren Speicheröfen setzen wir diese Tradition konsequent fort.**

Lassen Sie sich auf den folgenden Seiten inspirieren:

Inhaltsverzeichnis

Seite 02 - 05	Einführung Speicheröfen
Seite 06 - 07	Steuerung S-Thermatik
Seite 08 - 15	Classic Kachelöfen Nova und Renova
Seite 16 - 19	mit Nachschalheizfläche geprüfte Brennzellen
Seite 20 - 21	Grundofentüren / Feuerräume
Seite 22 - 25	Wärmespeichertechnik
Seite 26 - 27	Technische Informationen

Hinweise:

2 Farbabweichungen von Lack, Naturstein oder Keramik in dieser Broschüre sind drucktechnisch bedingt möglich. Farbliche und technische Änderungen sowie Irrtümer vorbehalten.



Alles im Wandel

Jeder, der baut oder renoviert, fragt sich, wie sich die Zukunft darstellen wird. Steigende Energiepreise, knapper werdende Ressourcen, Klimawandel – das sind nur einige der Stichpunkte.

Das Credo des Gründers und Inhabers von Spartherm, Gerhard Manfred Rokossa, lautet:

*„Qualität, Design, Innovation:
Aus diesem Dreiklang entsteht Außergewöhnliches.“*

Genau nach diesem Satz denkt und handelt man im Unternehmen – zukunftsorientiert, nachhaltig und wertegebunden.

Nicht dem Anspruch des Kunden hinterherlaufen, sondern seinen Ansprüchen überdurchschnittlich genügen – das ist die Prämisse! Spartherm-Kunden sind Feuer-Ästhetiker – Spartherm brennt für seine Kunden!

Qualität

... gibt an, in welchem Maße ein Produkt den bestehenden Anforderungen entspricht, sagt die Norm EN ISO 9000:2005. Das reicht uns nicht!

SPARTHERM Qualität bedeutet: Bestens ausgebildete Mitarbeiter verarbeiten ausgefeilte Konstruktionen in technologisch ausgereiften Produktionsabläufen mit hochwertigsten Materialien zu meisterlichen Erzeugnissen!



Design

Form follows Function, deshalb orientiert sich Design bei aller Freiheit in unserem Hause immer an hohen Qualitätsstandards, auch im Gebrauchswert. Das gilt für edle Klassiker ebenso wie für avantgardistische Kreationen oder zeitlose Eleganz. Wir setzen Feuer in Szene, mit dem Kopf fürs Detail und der Leidenschaft fürs Ganze.

Ökologie

Wir sind uns unserer Verantwortung für unsere Umwelt bewusst und nehmen sie wahr. Deshalb erfüllen wir sowohl in der Entwicklung als auch in den Produktionsabläufen die strengsten nationalen und internationalen Normen. So setzen wir Zeichen – Feuerzeichen quasi! Weil Holz bei der Verbrennung nur jene Menge an CO_2 freisetzt, die der Baum der Atmosphäre zuvor entnommen hat, beschäftigen wir uns vordringlich mit dem Thema Holzverbrennung und damit verbundenen zukunftsweisenden Technologien.

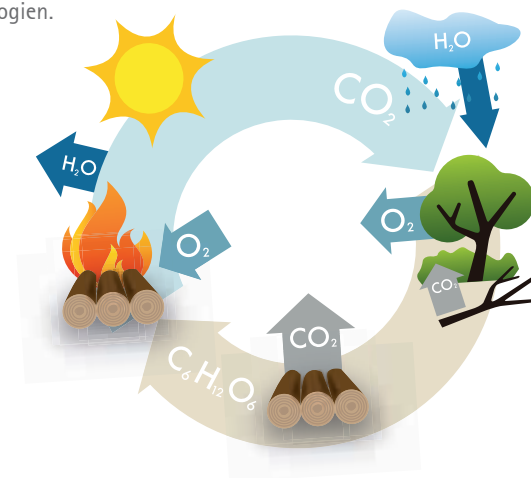

Innovation

Vorreiter zu sein bedeutet, mutig auch unbekannte Wege zu gehen.

Unsere Entwickler, Ingenieure und Designer arbeiten permanent an der Modifizierung und Perfektionierung unserer Produkte – so auch im Bereich moderner Speicheröfen. Veränderungen der Lebensbedingungen oder solche politischer oder gesellschaftlicher Art sind Herausforderungen, denen wir uns zu stellen haben.

Wir begreifen diese Risiken immer auch als Chance. So zeigt die Energiewende deutlich auf, dass Holz als ständig nachwachsender Rohstoff sowohl gegenüber endlichen Energieformen wie Kohle und Öl als auch gegenüber Wind- und Solarenergie deutliche Vorteile hat.

Bedenken Sie:

Mit einem Kachelofen sind Sie unabhängig!

Warmluftöfen

Schnell gemütliche Wärme erzeugen

Immer, gerade in den Übergangszeiten, schnell gemütliche Wärme erzeugen können und Behaglichkeit genießen – Spartherm löst auch diese Aufgabe!

Als Warmluftöfen erzeugen unsere Brennzellen dieses Ergebnis sehr schnell. Die Raumluft wird innerhalb sehr kurzer Zeit auf die gewünschte Temperatur gebracht – das Wohlbehagen beginnt. Während des Abbrandes sind die Leistungsspitzen hoch, die Ofenanlage kühlt aber relativ schnell wieder ab, wenn kein Holz nachgelegt wird.

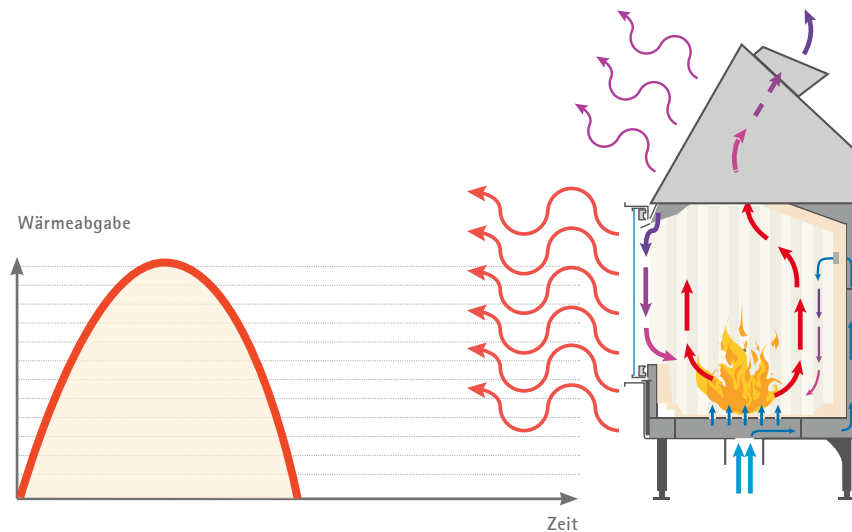

Kachelöfen

Behagliche Wärme mit Treuefaktor

Der Kachelofen muss nicht unbedingt auch Kacheln haben. Früher war es in der Tat so, dass es die Kacheln (Keramikplatten) waren, die die Wärme speicherten und als Strahlungswärme wieder abgaben. Es gab eben noch keine Wärmetauscher oder andere Speicher. Am Funktionsprinzip hat sich aber kaum etwas geändert, nur befinden sich nicht zwangsläufig sichtbare Kacheln an der Anlage.

In einer Brennzelle wird Holz ökonomisch und effizient verbrannt. Die dabei entstehende Strahlungswärme wird über die Ofensichtscheibe und über die Ofenoberfläche in den Aufstellraum abgegeben. Die sich bei der Verbrennung entwickelnden Rauchgase werden nicht direkt in den Schornstein abgeleitet, ihnen wird vielmehr über nachgeschaltete Heizflächen und Speichermassen weitere Wärme entzogen. Die so gewonnene Energie wird in den Speichermassen zwischengespeichert und dann zeitversetzt über eine definierte Dauer in den Aufstellungsraum und/oder in benachbarte Räume abgegeben.

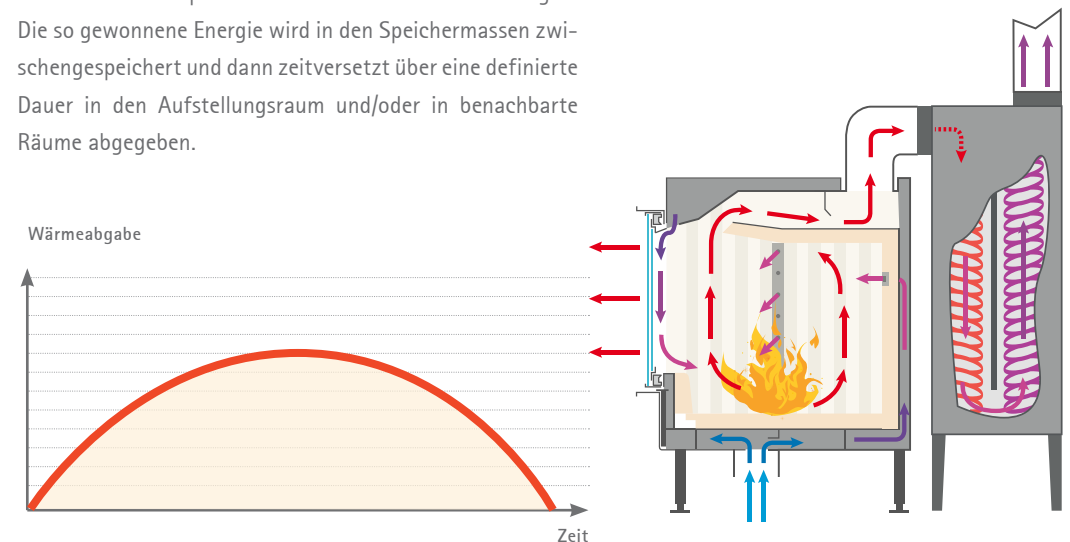

Brennzellen mit nachgeschalteten Zügen

Wohlige Wärme erzeugen und lange genießen

Diverse Brennzellen von Spartherm, beispielsweise der Mini Z1 sind auch für Nachschaltheizflächen geprüft. In eben diesen Flächen wird die Wärmeenergie gespeichert und dann dosiert über die Oberflächen abgegeben.

Linear von Spartherm – geradlinig!

Im Design die Reduktion auf's Maximum, in der Technologie Spitzenperfektion. Linear ist die elegante Untertreibung dem Feuer zuliebe. Das Flammenspiel zur Geltung bringen, das ist die Prämisse. Maximale Funktionalität trifft auf zeitlose Eleganz – typisch Spartherm!

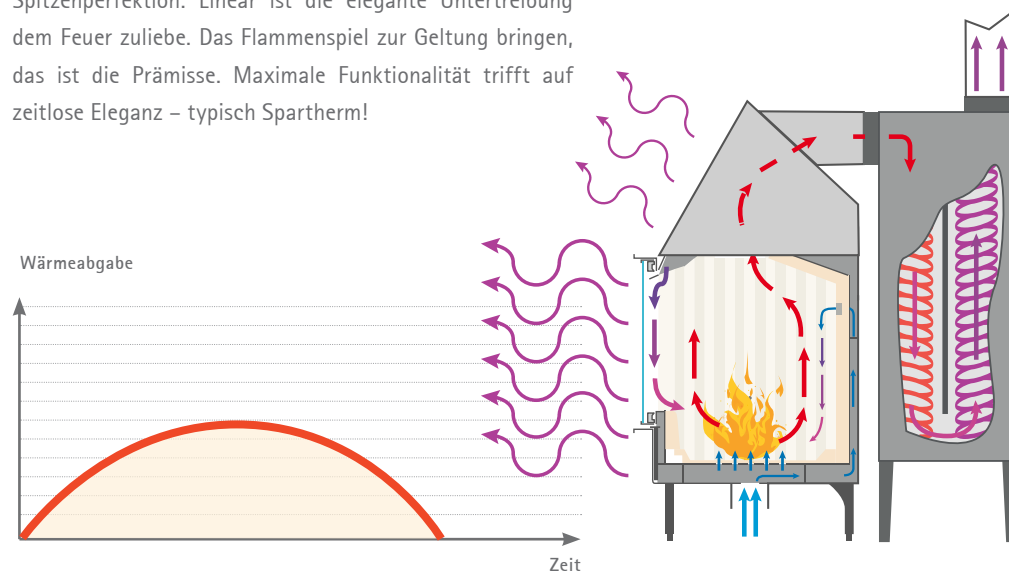

Grundofentüren

Behagliche Wärme erzeugen und viel länger auskosten

Unser Angebot an Grundofentüren ist breit aufgestellt. Als wichtiges Bauteil verschließen sie eine aus Keramik oder Naturstein gefertigte Feuerstätte derart, dass über viele Stunden nichts anderes als gesunde und behagliche Strahlungswärme abgegeben wird.

Dazu der große Spartherm-Vorteil: Die eigene Forschung, Entwicklung und Produktion macht uns extrem flexibel und leistungsfähig. Wir sind in der Lage, fast jedem Sonderwunsch nachzukommen. Besonders dann, wenn es darum geht, bestehende oder neue Feuerstätten mit individuellen Materialoberflächen auszustatten, fühlen wir uns gefordert, denn: Standard kann jeder – wir können auch anders!

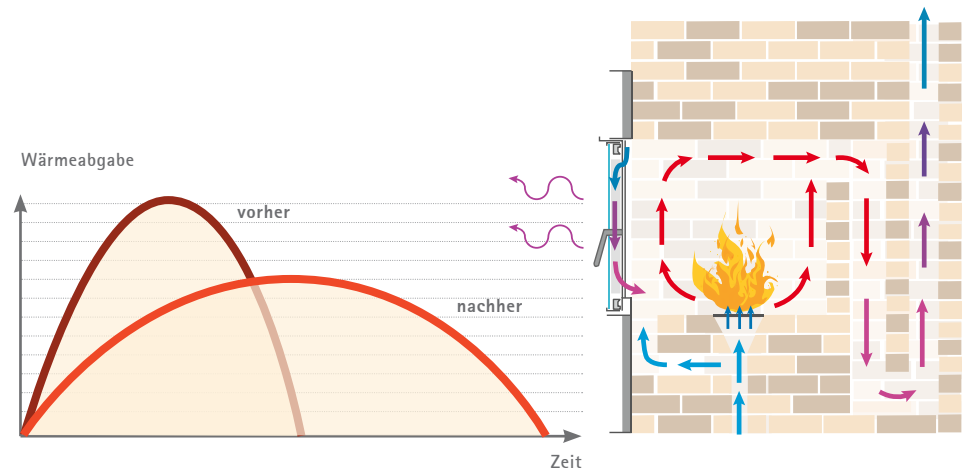

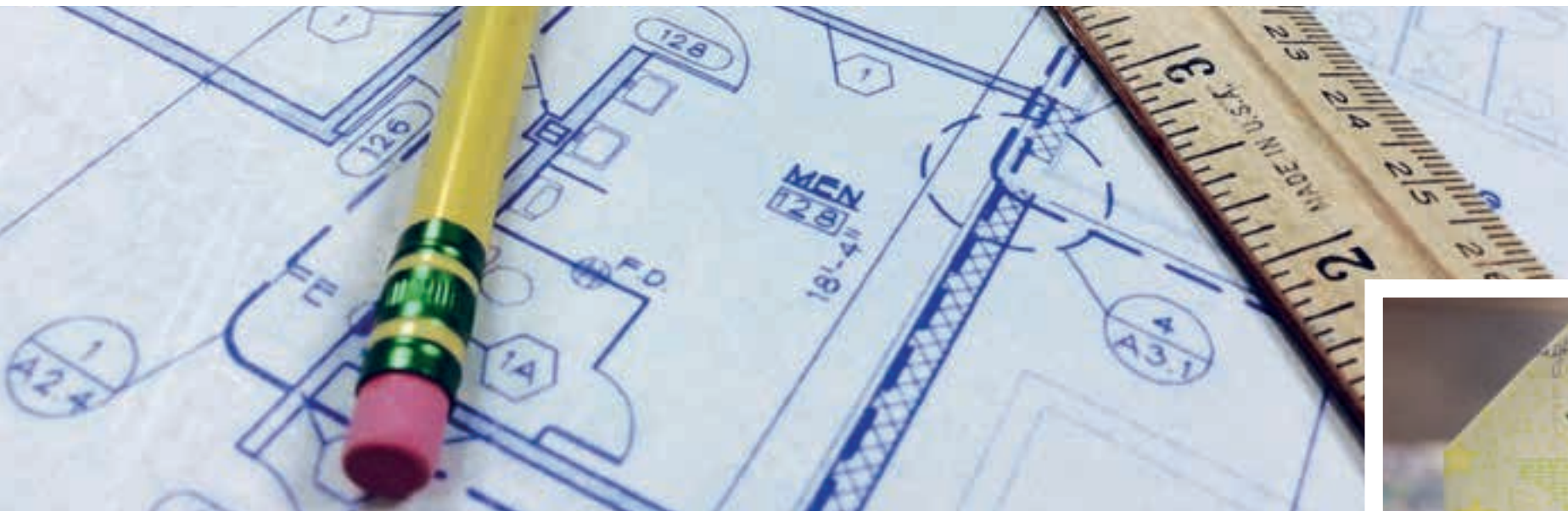

Früh geplant ist einfach besser.

Früher, die „gute“ alte Zeit – die Heizungen für Häuser waren noch einfach und unkompliziert. Man entschied sich für einen Brennstoff, einen Brenner und fertig!

Heute aber, bedingt u.a. durch steigende Energiepreise, ein sich veränderndes ökologisches Bewusstsein oder die Klimaproblematik, kommt eine reine Einzellösung so gut wie gar nicht mehr in Betracht. Kombilösungen aus unterschiedlichen Heizsystemen sind gefragt, zugeschnitten auf die jeweilige individuelle Situation, in die Parameter wie Lifestyle, Lage des Hauses und Baustil einfließen.

Ob Ihre wasserführende Brennzelle, Ihre Aquabox oder Ihr Kachelofen-Heizeinsatz als Hausheizung, zur Warmwasserbereitung oder nur zur Heizungsunterstützung eingesetzt werden – an die Heizlast Ihres Hauses, ihre Erzeugung und Verteilung ergeben sich daraus die unterschiedlichsten Anforderungen.

So kann es beispielsweise notwendig sein, die Heizlast Ihres Hauses genau zu ermitteln! Nur, wer den Energiebedarf seines Hauses in Spitzenzeiten wie auch im Durchschnitt kennt, kann genau entscheiden, was er braucht! Die Heizlast wird nach EN 12831 für die Wohnfläche ermittelt – das Ergebnis ist die Basis für den Holzbedarf pro Tag und Jahr.

Welcher Wärmeerzeuger ist für Sie der beste? Auch das ist individuell zu entscheiden. Faktoren wie Bausubstanz und Baugeometrie einerseits und die Lebensgewohnheiten bzw. das –gefühl geben den Ausschlag. Um eine wirklich individuelle Wahl zu treffen, ist ein so breites und differenziertes Angebot in der Gewichtung des Raumwärme- und Wasserwärmeanteils notwendig, wie Spartherm es bietet.

Regelung und Steuerung als Beitrag zum Umweltschutz? Ganz klar – JA!

Eine elektronische Regelung des Abbrandes erhöht die Effizienz, erlaubt eine nachhaltige Abbrandökonomie und bringt für Sie zusätzlichen Komfort durch die zeitliche Entlastung beim Feuern.



Abbrandsteuerung S-Thermatik, S-Thermatik Pro oder S-Thermatik Global: Einfach, intelligent und bequem feuern

Die Feuerungsautomatik, die eine gezielte Luftsteuerung des Abbrandes übernimmt und somit eine saubere Verbrennung und perfektes Feuer garantiert. Optional passend zu jeder wasserführenden Brennzelle.

Besonderheiten der S-Thermatik

- Automatische Steuerung der Luftzufuhr über den in der Brennzelle integrierten Verbrennungsluft-Dosierer.
- Intelligente Primär- und Sekundärluftverteilung im Gerät
- Brenzellenspezifische Verbrennungsparameter sind programmiert. Einmalige Auswahl der Brennzelle in der Programmierung garantiert punktgenaue Lufteinstellung beim Abbrand.
- Bei Stromausfall kann die Brennzelle sicher weiter betrieben werden.
- Zugang zu allen Steuerungskomponenten durch den Brennraum. Einfaches, übersichtliches, großes Display mit nur 3 Funktionstasten.

S-Thermatik pro: Die professionelle Abbrandsteuerung mit umfangreichen Zusatzfunktionen und Grafischem Display mit Touchscreen.

S-Thermatik Global: Die universelle Abbrandsteuerung für jede Feuerstätte, mit Grafischem Display, Touchscreen und vielen Zusatzfunktionen.

Automatischer Betrieb

- Automatische Erkennung von Anfeuern oder Abbrandende mittels Temperaturfühler und Türkontaktschalter.

Manueller Betrieb

- Im individuellen Betrieb kann die Lufteinstellung über Funktionstasten am Display eingestellt werden.

Handbetrieb

- Steuerung von Primär- und Sekundärluft per Hand (Kalte Hand).

Abbrandsteuerung

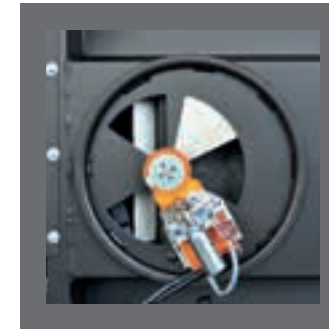

Verbrennungsluftdosierer offen

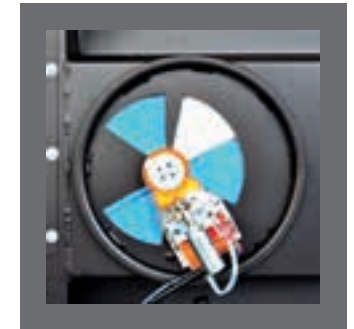

Verbrennungsluftdosierer geschlossen

Displays der S-Thermatik

S-Thermatik

S-Thermatik Pro / Global VA gewölbt

S-Thermatik Pro / Global VA

S-Thermatik Pro / Global WS

S-Thermatik Pro / Global SW

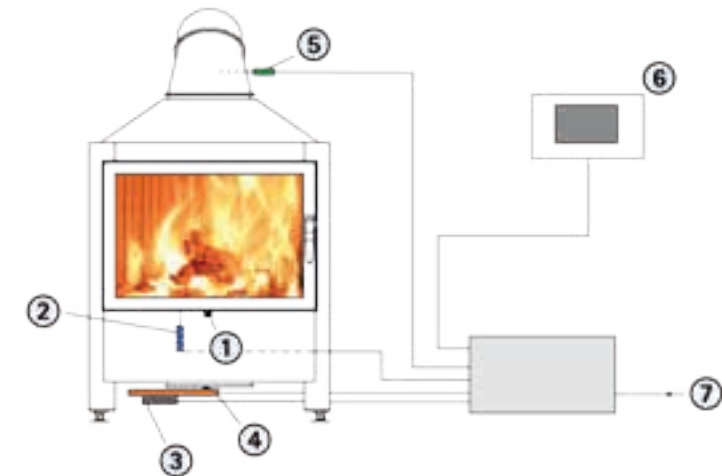

Schematische Anschlusskizze S-Thermatik

- 1) Luftstellhebel
- 2) Türkontaktschalter
- 3) Magnetkupplung
- 4) Stellmotor
- 5) Temperaturfühler
- 6) Steuereinheit mit Display
- 7) Verteilerkasten 230V AC Netzanschluss



Klein im Auftritt, groß in der Leistung für warmes Wasser!

Mit unserem Kachelofenprogramm CLASSIC beschreiten wir neue Wege. Wir lösen uns hier von traditionellen Formensprachen und Materialien und wenden uns mit geradliniger eleganter Zeitlosigkeit an ein modernes Publikum. Auch technisch gehen wir einen neuen Weg und verwenden anstelle von Guss modernste Stahl-Legierungen.

Renova A H₂O

mit Frontblende RA 2.0

Verkleidung: Gutbrod Keramik

Technische Informationen auf Seite 27



Imagine ...

... stellen Sie sich vor, Ihr warmes Wasser kommt aus dem Kamin ...

Unmöglich, denken Sie. Nicht bei Spartherm!

Weil ein großer Teil unseres täglichen Verbrauchs an Wasser eben als erwärmtes Wasser genutzt wird, nutzen wir die Ressource Kamin konsequent. Mit Spitzentechnologie machen wir unsere wasserführenden Brennzellen zu viel mehr als einer Zusatzenergiequelle. Ob es das heiße Bad, die warme Dusche oder gar die anheimelnde Wärme der Fußbodenheizung sind, immer können sie das notwendige warme Wasser auch mit der wasserführenden Brennzelle von Spartherm erzeugen. Gerade in Zeiten sich verknappender Rohstoffe ist es geboten, die vorhandenen Energiequellen optimal zu nutzen.



Minimal in den Dimensionen

Die Bezeichnung Renova B-Air ist eine bewusste Anleihe beim Begriff „Renovieren“ – erneuern also.

Es handelt sich hier um ein Austauschgerät für vorhandene Kachelofeneinsätze. Die Renova B-Air Heizeinsätze sind einerseits nach neuesten Bestimmungen und Designansprüchen gebaut, entsprechen andererseits in den Maßen den vorhandenen Einbauzargen oder Nischenrahmen. Vorteil: eine Reduzierung der Einbauzeit und eine wesentlich geringere Verschmutzung des Aufstellraumes.

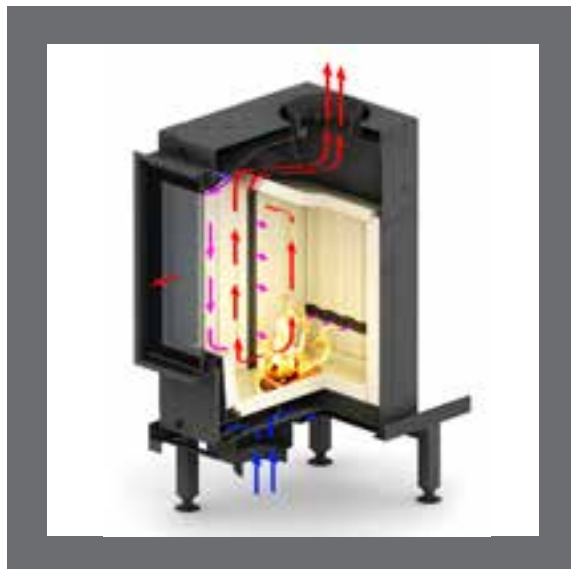

Renova B-Air
mit Frontblende RB 2.0
Technische Informationen auf Seite 27



Ihre Vorteile:

- Wirkungsgrad > 88 %
- Sehr geringe Emissionen
- Doppelverglasung mit IR-Beschichtung
- Türhöhe 51 cm und 57 cm
- Türanschlag auch nach Einbau wechselbar
- Mit Außenbefuerung nach DIN EN 13229 geprüft
- Max. Holzaufgabenmenge 8 kg / 10 kg
- Beim Nova F Holz Scheitlänge 50 cm
- Zuglänge für nachgeschaltete Züge von 3-7,2 m
- Eboris 1300 Gusschamotte
- S-Thermatik Pro Abbrandsteuerung kompatibel (auch nachrüstbar)
- Leicht (< 100 kg)
- Robust aufgrund austenitischen Stahl



renova c-Air

Das Beste aus zwei Welten

Der Renova C-Air ist ein innovativer Heizeinsatz zur emissionsarmen Verfeuerung von Scheitholz und Braunkohlebriketts. Nutzen Sie die Möglichkeit nachgeschaltete Heizgaszüge oder Nachheizkästen anzubinden. Der Renova C-Air bietet hinter der massiven, feuerfesten Frontblende eine abdeckbare, herausnehmbare Aschlade. Der sehr dicht schließende Türmechanismus „Smart Close“ sorgt für zusätzliche Sicherheit.

Renova C-Air

Technische Informationen auf Seite 27



Ihre Vorteile:

- Einfaches Umstellen von Scheitholz auf Braunkohlebriketts
- Einfaches Regulieren der Luftzufuhr durch Einhebelsystem
- Sehr dicht schließender Smart Close Türverschluss
- Herausnehmbare Aschelade mit Deckel zur staubfreien Entleerung der Restasche
- Große Brennraumbtür mit maximaler Feuerraumeinsicht
- Ein- und Ausbauen der Schamotte Eboris 1300 durch Feuerraumbtür
- Geprüfte Qualität für energieeffizientes und emissionsarmes Heizen
- Austausch gegen Bestandsgeräte möglich

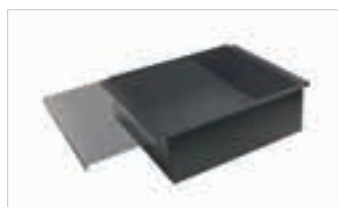

Abdeckbare Aschelade
Staubfreie Entleerung der Restasche



Luftstell-Hebel
Einfaches Umstellen des Heizeinsatzes von Scheitholz auf Braunkohlebriketts

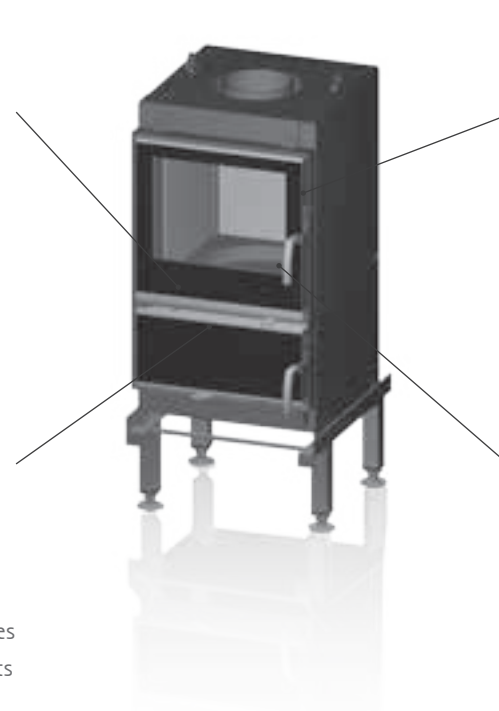

Smart Close-Türverschluss
Sehr dicht schließender Türmechanismus



Rüttelrost-Hebel
Einfache Bedienbarkeit über die Gerätefront



Nova E H₂O

mit S-Thermatik Pro

Verkleidung: Ganz Baukeramik

Technische Informationen auf Seite 27

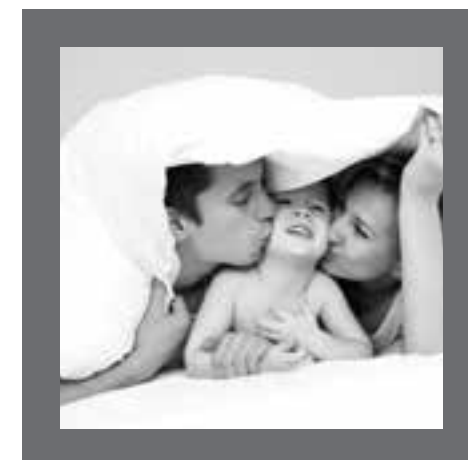

NOVA F-Air

Minimal in den Dimensionen

Der Kachelofen-Heizeinsatz Nova F-Air ist für den Neubau einer Speicherheizkaminanlage gedacht. Die beim Abbrand entstehende Strahlungswärme über die Sichtscheibe wird bei unseren Heizeinsätzen durch Doppelverglasung mit Infrarotbeschichtung deutlich vermindert. Dadurch entstehen hohe Brennraumtemperaturen, ein sauberer Abbrand und so gelangt mehr Wärme in den Wärmespeicher.

In Kombination mit modernen Frontblenden verliert die Ansicht die typische, etwas traditionell-biedere Anmutung von Kachelofen-Heizeinsätzen. Die Speicherheizkaminanlage wird dadurch zum prägenden Bestandteil eines ausdrucksvollen Wohnambientes.

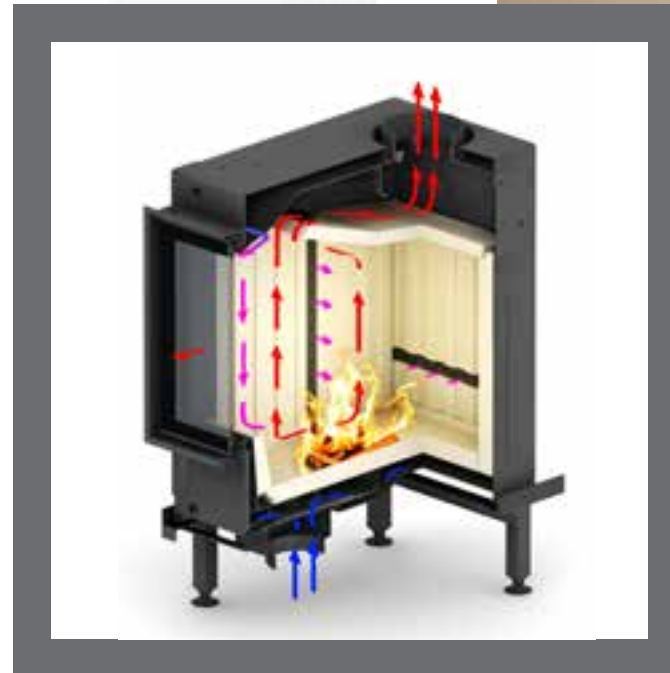

Nova F-Air
mit Mauerhalszarge
Verkleidung: Sommerhuber Keramik
Technische Informationen auf Seite 27



Renova A H₂O

mit S-Thermatik Pro

Verkleidung: Sommerhuber Keramik

Technische Informationen auf Seite 27

Moderne Tradition

Wasserführende Speicherwunder Nova/Renova

Nomen ist nicht unbedingt mehr Omen. Bis vor einigen Jahren hatte das Produkt Kachelofen auch immer etwas mit Kacheln zu tun. Sie waren seine Namensgeber, aber vor allem seine Speichermasse. Kacheln, besser Ofenkacheln, speichern aufgrund ihrer Wärmekapazität* Wärmeenergie und erwärmen damit den umgebenden Raum, eben auch noch einige Zeit nach dem Erlöschen des Ofenfeuers.

Heute ist Kachelofen ein Gattungsbegriff sowohl für den herkömmlichen Kachelofen als auch für die nach gleichem Funktionsprinzip arbeitenden diversen Weiterentwicklungen mit effizienter Brennzelle, leistungsfähigeren Speichermedien und komplexerer Energienutzung.

*Die Wärmekapazität gibt an, wie viel thermische Energie ein Körper bezogen auf die Temperaturänderung speichern kann.



Ihre Vorteile:

- Wasserwärmeanteile von 51%-64%
- Renovierung alter Warmluftkachelöfen mit modernen passgenauen Alternativen
- Variables System zwischen Speicher und Wasser in nachgeschalteten Zügen/Keramik
- Moderne Hausheizung in der Optik längst vergangener Klassiker



NOVA
E H₂O



RENOVA
A H₂O

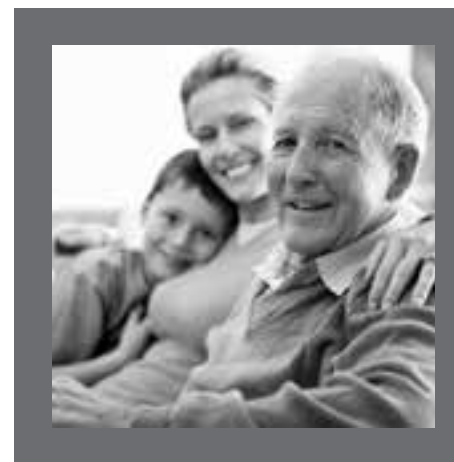

Mini Z1-4S mit NSHF

Verkleidung: Gutbrod Keramik

Technische Informationen auf Seite 26



Mini R1V-4S mit NSHF

Verkleidung: Gutbrod Keramik
Technische Informationen auf Seite 26



Varia AS-2Rh-4S mit NSHF
Technische Informationen auf Seite 26



Speedy 1V-4S mit NSHF
Verkleidung: Gutbrod Keramik
Technische Informationen auf Seite 27

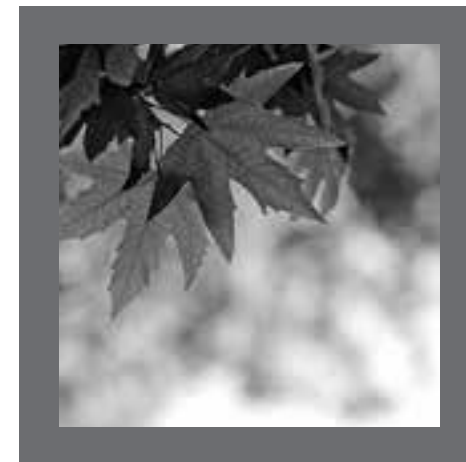

Technische Ansicht

Mini
R1V-4S ▽



Mini
R1Vh-4S ▽



Mini
Z1-4S ▽



Speedy
1V-4S ▽



Speedy
1Vh-4S ▽



Varia
AS-4S-2 □



Varia
ASh-4S-2 □



Varia
2L □



Varia
2Lh-4S □



Varia
2LRh □



Varia
2R □



Einbaubeispiel

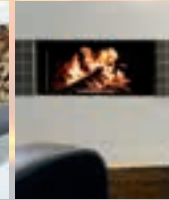

Technische Ansicht

Varia AS-FD-
4S-2 □



Varia AS-FDh-
4S-2 □



Varia
2Rh □



Varia
2RRh □



Speedy
R ○



Speedy
Rh ○



Speedy
M ○



Speedy
Mh ○



Speedy
K ○



Speedy
Kh ○



Speedy
Eh ○



Einbaubeispiel

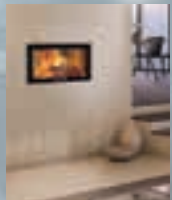
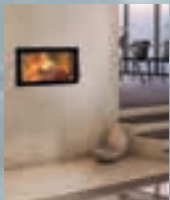

Technische Ansicht

Arte
F-FD-4S □



Arte
F-FDh-4S □



Arte 2LRh-66-
4S-2 □



Arte 1Vh-66-
4S-2 □



Arte
F-1V-4S □



Arte
F-1Vh-4S □



Nova
E H₂O □



Nova
F-Air □



Renova
A H₂O □



Renova
B-Air □



Renova
C-Air □



Einbaubeispiel

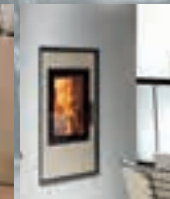
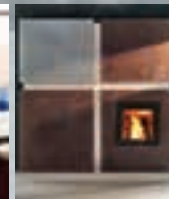
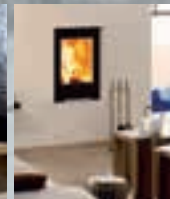
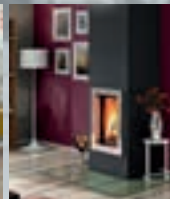



Varianten der Grundofentüren:

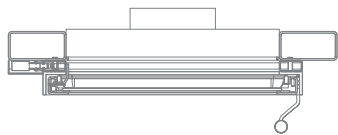

GOT-gerade

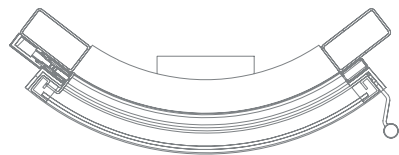

GOT-rund



GOT-2L/2R-Form



Ausführungen Grundofentüren

Ausführung	Gerade	Rund	L-Form
Türhöhe	510 mm	510 mm	455 mm
Türbreite	570 mm	582 mm	766/301 mm
Sonderabmessungen sind auf Anfrage lieferbar			



GOT 1V-T3

Verkleidung: Gutbrod Keramik

Der passende Feuerraum:

Sie haben eine formschöne Grundofentür aus unserem Programm gewählt, diese empfehlen wir mit einem Feuerraum von BRULA zu kombinieren. Weitere Informationen zu den BRULA Feuerräumen finden Sie unter www.brula.de

Funktionsprinzip:

Beispiel: GOT-gerade



Eine Grundofentür von Spartherm...

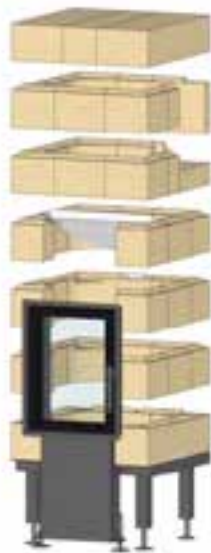

...und der Feuerraum von BRULA...



...ergeben die perfekte Einheit.





Wärmespeichertechnik Thermoboxen

... stellen Sie sich vor, Ihr Kamin kann Wärme festhalten...

Wir alle wünschen uns ein warmes Zuhause. Die steigenden Energiekosten machen sich aber immer mehr im Portemonnaie bemerkbar und erfordern daher unser Mitdenken, um mit geringem Aufwand das Beste für Sie herauszuholen.

Erweitern Sie Ihren Kamin mit den innovativen Wärmespeichern von Spartherm. Thermobox, Helix und Magnetherm Speichersteine bieten dabei optimale Einsatzflexibilität bei maximalem Nutzen.

Und so funktioniert: Als Speichermasse wird hochverdichtetes, gebranntes Speichermaterial in Ihre Kaminanlage eingebaut. Während der Feuerung wird die Wärme dort gespeichert, um sie nach dem Erlöschen des Feuers von der Kaminanlage wieder langsam an den Raum abzugeben.

Auf diesem Weg können Sie Ihre Energiekosten spürbar senken und schonen dabei auch noch die Umwelt!

Die günstige Wärmenutzung

Die Thermobox gibt es in zwei Größen, je nach Brennzelle. Die Thermoboxen sind mit Magnetherm Granulat gefüllte Aufsätze, welche die aufsteigenden heißen Rauchgase zur Erwärmung nutzen, um diese Wärme nach und nach abzugeben.

Durch die kompakten Größen erfordern sie wenig Platz, sind schnell zu montieren und als Alternative zu Speicherringen günstig in der Anschaffung.

Ihre Vorteile:

- auf vielen Brennzellen einsetzbar
- Wärmespeicher bis zu 7,5 Stunden
- geringere Energiekosten
- schonend zur Umwelt
- kostengünstig
- schnelle Montage

Füllung der Thermobox mit Magnetherm-Granulat

Brennzelle mit aufgesetzter Thermobox, schmal

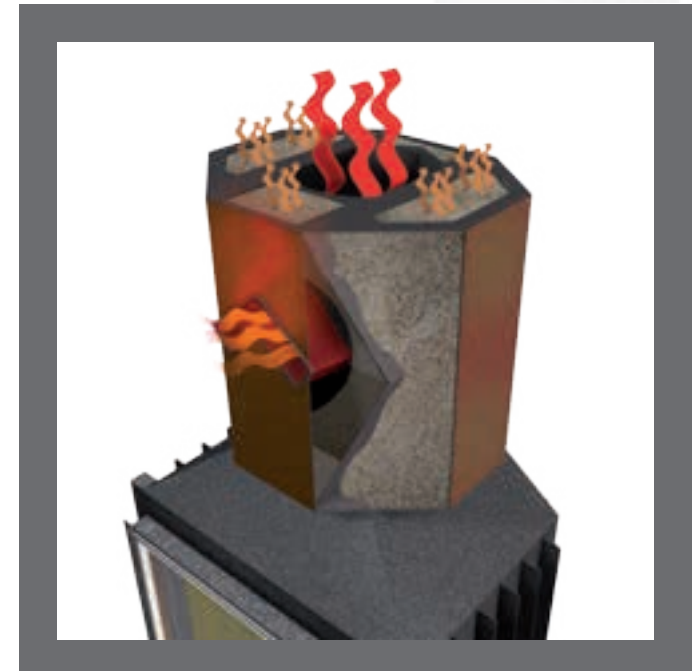

Helix

Die modulare Wärmenutzung

Helix (griechisch = Windung, Spirale) bietet wohl die individuellste Lösung in der Speicherung von Wärme, die bisher für unsere Brennzellen verfügbar sind. Die heißen Rauchgase winden sich durch die Helix. Dies bewirkt eine hervorragende Wärmeabgabe an die Speichermasse und damit eine langfristige, gleichmäßige Abgabe an die Umgebung.

Von 4 standardisierten Sets bis zur individuellen Berechnung der Rauchgaslänge und damit des Speichers ist hier alles möglich.



Das zeichnet die Helix aus:

- auf vielen Brennzellen einsetzbar
- Geringere Energiekosten
- Individuelle Definition der Rauchgaszuglänge
- Reinigung durch den Brennraum
- Geringer Widerstand in der Anbrandphase
Die Heizgase werden zu 100 % über die Speicher gelenkt
- Spannungsfreie Wärmeübertragung
- Schnelle Montage
- Umweltschonend

Individuelle Gestaltungsmöglichkeiten:

Das modulare Wärmespeichersystem „Helix“ ist in den Ausführungen Helix 400 und Helix 460 und in den Größen S,M,L und XL erhältlich.

Magnetherm Speichersteine

Die komfortable Wärmenutzung



Eine weitere intelligente Art Wärme zu speichern ist der Magnetherm Speicherstein. Je mehr Speichermasse Ihre Brennzelle umgibt, desto mehr Wärme kann gespeichert werden. Die Steine gibt es in zwei Abmessungen N1 und N2 und bestechen durch ihre hohe Dichte und Masse von $2,8 \text{ kg/dm}^3$ – ähnlich Speckstein.

Aufgrund des passgenauen Nut- und Federsystems können die Magnetherm Steine beliebig miteinander kombiniert werden, womit sich verschiedenste Winkel und Rundungen am Kamin-korpus verwirklichen lassen.

Der Einsatzbereich von Magnetherm Speichersteinen N1 und N2 erstreckt sich von Warmluftanlagen, Kombianlagen Speicher/Warmluft, Hypokaustenanlagen bis hin zu geschlossenen Anlagen.

Ihre Vorteile:

- Wärmespeicher bis zu 10 Stunden
- Geringere Energiekosten
- Schonend zur Umwelt
- Kostengünstig

EBORIS akku

Speicherelemente für Brennzellen

Mehr Wärme – mehr Komfort

Mit den Speichersteinen Eboris akku kann Wärme bis zu 10 Stunden gespeichert werden. Die Elemente aus hochwertiger Speichermasse sind zur optionalen Bestückung der Raumheizer-Brennzellen mit gerader Korpusfläche konstruiert (Brennzellen mit rundem Korpus, H₂O-Geräte sind ausgenommen!).

Sie sind zum Einhängen an den seitlichen und hinteren Kühlrippen der Brennzellen ausgeführt und bieten die Möglichkeit, Kaminanlagen schnell und ohne großen Arbeitsaufwand mit Speichermasse für lange Wärmestrahlung auszustatten.

Die Speichersteine Eboris akku nehmen die Wärme auf und geben sie langsam und gleichmäßig wieder ab. So bieten sie mehr Komfort durch eine verlängerte Heizdauer, sparen dabei Heizkosten und verringern die Emission.



Ihre Vorteile:

- bis zu 10 Std. Speicherwärme
- angenehme und gleichbleibende Wärme
- weniger Anheizen
- kein Überhitzen
- weniger Holzaufgabe
- schneller Einbau

Varianten

Die Speicherelemente sind in 2 Breitenausführungen erhältlich und werden über eingegossene Halterelemente einfach an die Kühlrippen der Brennzelle eingehängt. Die dazu notwendigen Vorkehrungen an den Brennzellen sind ab dem 1. Januar 2013 bei allen kompatiblen Brennzellen eingeführt. Die Varianten klein und groß unterscheiden sich durch ihre Breite und Gewicht.

Weitere Informationen erhalten Sie auf unserer Webseite unter www.spartherm.com

Frontblenden Nova und Renova H₂O



Je nach Einbausituation kann es sein, dass bei den Renova Heizeinsätzen schon eine Einbauzarge oder ein Nischenrahmen vorhanden ist. Für diese Fälle gibt es Frontblenden in modernem Design zum Einsatz in den vorhandenen Rahmen.

Reihe	Nummer	Einbau	Funktion	Optik	Oberfläche	Maße (B x H x T)
R	1.0	Einsatz	ohne Konvektion	Glatt	Standard/schwarz Edelstahl	480 x 835 x 15 mm
R	1.1	Einsatz	Konvektion/ Revision	Kreismuster	Standard/schwarz Edelstahl	480 x 835 x 15 mm
R	1.2	Einsatz	Konvektion/ Revision	Farnmuster	Standard/schwarz Edelstahl	480 x 835 x 15 mm
R	2.0	Einsatz	Revision	Lippe	Standard/schwarz Edelstahl	480 x 835 x 15 mm

Im Neubau kann die Brennzelle Nova entweder mit oder ohne Frontblende eingebaut werden. Hier werden diese Blenden auf die Einbauwand vorgesetzt.

Reihe	Nummer	Einbau	Funktion	Optik	Oberfläche	Maße (B x H x T)
N	1.0	Vorsatz	ohne Konvektion	Glatt	Standard/schwarz Edelstahl	570 x 1130 x 15 mm
N	1.1	Vorsatz	Konvektion/ Revision	Kreismuster	Standard/schwarz Edelstahl	570 x 1130 x 15 mm
N	1.2	Vorsatz	Konvektion/ Revision	Farnmuster	Standard/schwarz Edelstahl	570 x 1130 x 15 mm
N	2.0	Vorsatz	Konvektion/ Revision	Lippe	Standard/schwarz Edelstahl	570 x 1130 x 15 mm



N 1.0 oder R 1.0



N 1.1 oder R 1.1

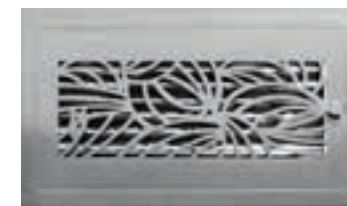

N 1.2 oder R 1.2



Nova N 2.0 oder R 2.0

Hinweis: Die Maße der Frontblenden finden Sie auf den technischen Datenblättern auf unserer Homepage www.spartherm.com

Technische Daten

Mini
R1V-4S 



Mini
R1Vh-4S 



Mini
Z1-4S 



Speedy
1V-4S 



Speedy
1Vh-4S 



Varia
AS-4S-2 



Varia
ASh-4S-2 



Arte
1Vh-66-4S-2 



Arte
F-1V-4S 



Arte
F-1Vh-4S 



NW-Leistung mit NHSF	6,2 kW	6,2 kW	10,0 kW	10,0 kW	10,0 kW	11,0 kW	11,0 kW	10,4 kW	9,4 kW	9,4 kW
Wärmeleistungsbereich	4,5 - 8,1 kW	4,5 - 8,1 kW	7,0 - 13,0 kW	7,0 - 13,0 kW	7,0 - 13,0 kW	7,7 - 14,3 kW	7,7 - 14,3 kW	7,3 - 13,5 kW	6,6 - 12,2 kW	6,6 - 12,2 kW
Wirkungsgrad	> 80 %	> 80 %	> 80 %	> 80 %	> 80 %	> 80 %	> 80 %	> 80 %	> 80 %	> 80 %
Abgasanschluss ø	160 mm	160 mm	180 mm	200 mm	200 mm	180 mm	180 mm	180 mm	160 mm	160 mm
Türbreite	445 mm	441 mm	445 mm	674 mm	671 mm	751 mm	730 mm	396 mm	466 mm	458 mm
Türfunktion	klappbar	hochschiebbar	klappbar	klappbar	hochschiebbar	klappbar	hochschiebbar	hochschiebbar	klappbar	hochschiebbar
CO Gehalt	< 1250 mg/Nm ³	< 1250 mg/Nm ³	< 1250 mg/Nm ³	< 1250 mg/Nm ³	< 1250 mg/Nm ³	< 1250 mg/Nm ³	< 1250 mg/Nm ³	< 1250 mg/Nm ³	< 1250 mg/Nm ³	< 1250 mg/Nm ³
Staub Gehalt	< 40 mg/Nm ³	< 40 mg/Nm ³	< 40 mg/Nm ³	< 40 mg/Nm ³	< 40 mg/Nm ³	< 40 mg/Nm ³	< 40 mg/Nm ³	< 40 mg/Nm ³	< 40 mg/Nm ³	< 40 mg/Nm ³
2.BlmSchV.	✓	✓	✓	✓	✓	✓	✓	✓	✓	✓

Varia AS-
FD-4S-2 



Varia AS-
FDh-4S-2 



Arte
F-FD-4S 



Arte
F-FDh-4S 



Varia
2L 



Varia
2Lh-4S 



Varia
2LRh 



Varia
2R 



Varia
2Rh-4S 



Varia
2RRh 



NW-Leistung mit NHSF	11,0 kW	11,0 kW	9,4 kW	9,4 kW	12,0 kW	12,0 kW	12,0 kW	12,0 kW	12,0 kW	12,0 kW
Wärmeleistungsbereich	7,7 - 14,3 kW	7,7 - 14,3 kW	6,6 - 12,2 kW	6,6 - 12,2 kW	8,4-15,6 kW	8,4-15,6 kW	8,4 - 15,6 kW	8,4 - 15,6 kW	8,4 - 15,6 kW	8,4 - 15,6 kW
Wirkungsgrad	> 80 %	> 80 %	> 80 %	> 80 %	80,0 %	80,0 %	80,0 %	80,0 %	80,0 %	80,0 %
Abgasanschluss ø	180 mm	180 mm	160 mm	160 mm	200 mm	200 mm	200 mm	200 mm	200 mm	200 mm
Türbreite	751 mm	730 mm	466 mm	458 mm	670 x 450 mm	685 x 465 mm	675 x 455 mm	670 x 450 mm	685 x 465 mm	675 x 455 mm
Türfunktion	klappbar	hochschiebbar	klappbar	hochschiebbar	hochschiebbar	klappbar	hochschiebbar	hochschiebbar	klappbar	hochschiebbar
CO Gehalt	< 1250 mg/Nm ³	< 1250 mg/Nm ³	< 1250 mg/Nm ³	< 1250 mg/Nm ³	< 1250 mg/Nm ³	< 1250 mg/Nm ³	< 1250 mg/Nm ³	< 1250 mg/Nm ³	< 1250 mg/Nm ³	< 1250 mg/Nm ³
Staub Gehalt	< 40 mg/Nm ³	< 40 mg/Nm ³	< 40 mg/Nm ³	< 40 mg/Nm ³	< 40 mg/Nm ³	< 40 mg/Nm ³	< 40 mg/Nm ³	< 40 mg/Nm ³	< 40 mg/Nm ³	< 40 mg/Nm ³
2.BlmSchV.	✓	✓	✓	✓	✓	✓	✓	✓	✓	✓

Arte
2LRh-66-4S-2 Speedy R Speedy Rh Speedy M Speedy Mh Speedy K Speedy Kh



NW-Leistung mit NHSF	10,4 kW	10,0 kW	10,0 kW	9,0 kW	9,0 kW	10,0 kW	10,0 kW
Wärmeleistungsbereich	7,3 - 13,5 kW	7,0 - 13,0 kW	7,0 - 13,0 kW	6,3 - 11,7 kW	6,3 - 11,7 kW	7,0 - 13,0 kW	7,0 - 13,0 kW
Wirkungsgrad	> 80 %	> 80 %	> 80 %	> 80 %	> 80 %	> 80 %	> 80 %
Abgasanschluss ø	180 mm	200 mm	200 mm	180 mm	180 mm	200 mm	200 mm
Türbreite	363 x 363 mm	671 mm	678 mm	547 mm	554 mm	667 mm	683 mm
Türfunktion	hochschiebbar	klappbar	hochschiebbar	klappbar	hochschiebbar	klappbar	hochschiebbar
CO Gehalt	< 1250 mg/Nm ³	< 1250 mg/Nm ³	< 1250 mg/Nm ³	< 1250 mg/Nm ³	< 1250 mg/Nm ³	< 1250 mg/Nm ³	< 1250 mg/Nm ³
Staub Gehalt	< 40 mg/Nm ³	< 40 mg/Nm ³	< 40 mg/Nm ³	< 40 mg/Nm ³	< 40 mg/Nm ³	< 40 mg/Nm ³	< 40 mg/Nm ³
2.BlmSchV.	✓	✓	✓	✓	✓	✓	✓



SPARTHHERM - The Fire Company

SPARTHHERM produziert seit Jahren nach höchsten Qualitätsansprüchen und kann somit stolz das Qualitätssiegel als Garant für beste Materialien und perfekte Verarbeitung präsentieren.

Nova F-Air Renova B-Air Nova E H₂O Renova A H₂O Renova C-Air



NW-Leistung	10,1 kW	8,8 kW	14,0 kW	13,4 kW	8,5 kW ¹ / 7,8 kW ²
NW-Leistung wasserseitig	-	-	9,0 kW	6,9 kW	-
Wärmeleistungsbereich	7,1 - 13,1 kW	6,2 - 11,4 kW	9,8 - 18,2 kW	9,4 - 17,4 kW	6,0-11,0 kW ¹ / 5,5-10,1 kW ²
Wirkungsgrad	> 85 %	> 85 %	> 85 %	> 85 %	> 85 %
Holzaufgabemenge	3,7 kg / h	2,7 kg / h	4,6 kg / h	4,2 kg / h	Holz, Braunkohle / 2-3 kg/h
Abgasanschluss ø	180 mm	180 mm	180 mm	180 mm	160 mm (optional ø 150/145)
Türbreite	445 mm	380 mm	445 mm	390 mm	410 mm
Türfunktion	klappbar	klappbar	klappbar	klappbar	klappbar
CO Gehalt	< 1250 mg/Nm ³	< 1250 mg/Nm ³	< 1250 mg/Nm ³	< 1250 mg/Nm ³	< 1250 mg/Nm ³
Staub-Gehalt	< 40 mg/Nm ³	< 40 mg/Nm ³	< 40 mg/Nm ³	< 40 mg/Nm ³	< 40 mg/Nm ³
2. BImSchV.	✓	✓	✓	✓	✓

¹ Scheitholz (Buche)
² Braunkohlebriketts





Ihr Fachhändler:



Spartherm Feuerungstechnik GmbH

Maschweg 38 · D-49324 Melle · Tel. +49 5422/94 41-0 · Fax +49 5422/94 41-14
info@spartherm.com · www.spartherm.com

Service-Hotline 0180 594 41 94

14 Cent/Minute inkl. MwSt. aus den deutschen Festnetzen,
max. 42 Cent/Minute inkl. MwSt. aus den deutschen Mobilfunknetzen

